

RACCORDI OLEODINAMICI NIPPLI, ADATTATORI, TAPPI
in acciaio zincato e inox AISI 316

HYDRAULIC FITTINGS NIPPLES, ADAPTORS, PLUGS
in galvanized steel and stainless steel AISI 316

Straight adaptors
Nippli

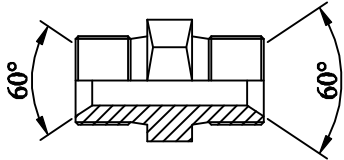

NP =nipplo maschio fil. gas
 NM =nipplo maschio fil. metrica
 NCT=niplo maschio da fil. gas a NPT

Reduction straight adaptors
Nippli di riduzione

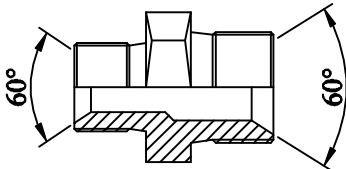

NR =nipplo maschio riduzione fil. gas
 NRM =nipplo maschio riduzione fil. metrica
 NRGM=nipplo di riduzione da fil. gas a fil. metrica

Bulkhead adaptors

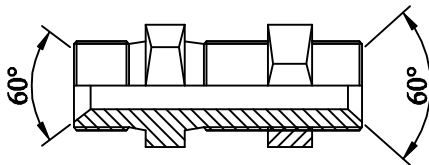

NPP =nipplo passaparete fil. gas

Reduction adaptors
Raccordi di riduzione

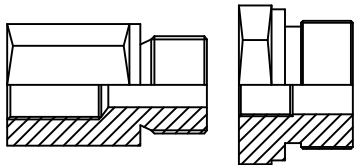

RIR =raccordo di riduzione da maschio fil. gas a femmina fil. gas

Adaptors female swivel
Adattatori maschio fisso femmina girevole

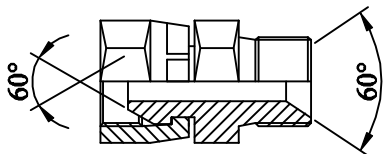

AMFG = adattatore in linea da maschio fisso fil. gas a femmina girevole fil. gas

Elbow adaptors
Adattatori a gomito

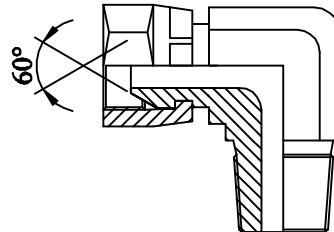

GMFG =adattatore a 90° da maschio fisso fil. gas a femmina girevole fil. gas tipo compatto

Elbow adaptors
Adattatori a gomito

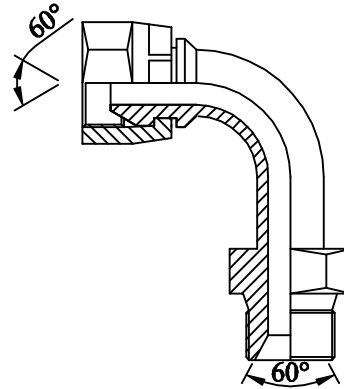

GMFG/C =adattatore a 90° da maschio fil. gas a femmina girevole fil. gas tipo compatto

Plugs female
Tappi femmina

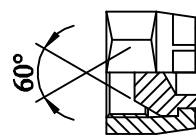

TPFG =tappo femmina girevole sede ogiva 60° fil. gas

Plugs male
Tappi maschio

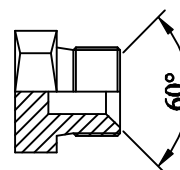

TPMS =tappo maschio fisso sede ogiva 60° fil. gas
 TPMB=tappo maschio a brugola fil. gas e metrica

Altri tipi di adattatori su richiesta/other type upon request.